

# 3M™ Water Filtration Products

---

## Cartridge Change-Out Instructions *for* High Flow Series

---

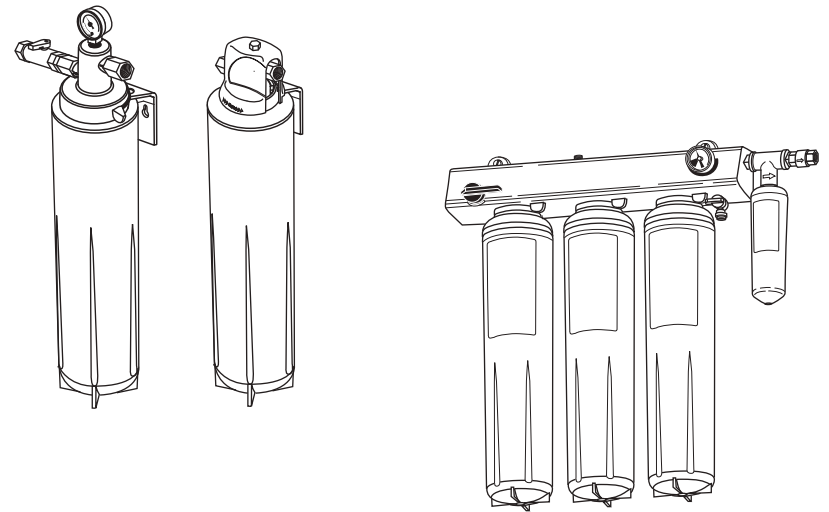

---

## For ALL Single Cartridge & Manifold Systems

### *High Flow Series Water Filtration Systems*



**3M Purification Inc.**  
400 Research Parkway  
Meriden, CT 06450, U.S.A.  
Toll Free: 866.990.9785  
Worldwide: 203.237.5541  
Fax: 203.238.8701  
[www.3Mfoodservice.com](http://www.3Mfoodservice.com)  
[www.3Mpurification.com](http://www.3Mpurification.com)

#### TABLE OF CONTENTS

SINGLE CARTRIDGE SYSTEMS.....	pages 2-5
MANIFOLD SYSTEMS .....	pages 6-10

Note: Installer - Please leave with owner/operator.



## CARTRIDGE CHANGE-OUT BEV160/BEV165/BEV190/BEV195/ICE160-S/ICE165-S/ICE190-S/ICE195-S

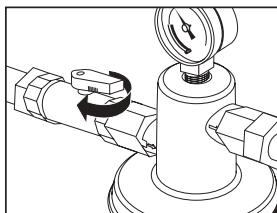

(For NH Style Heads)

### STEP 1

Turn ball valve to the "OFF" position. Open water line down stream to depressurize system.

### PASO 1

Ponga la válvula de bola en la posición "OFF". Abra la línea de agua abajo para eliminar la presión del sistema.

### SCHRITT 1

Das Kugelventil auf die "OFF"-Stellung drehen. Die Wasserleitung stromabwärts öffnen, um den Druck der Anlage herabzusetzen.

### ÉTAPE 1

Tourner le robinet à boisseau sphérique pour le mettre en position "OFF". Ouvrir l'alimentation en eau en aval pour purger l'air emprisonné dans le système.

### STAP 1

Draai de kogelklep naar de "OFF"-stand. Open de waterleiding verderop in de stroming om de druk van het systeem te halen.

### PASSAGGIO 1

Ruotare la valvola a sfera nella posizione "OFF". Aprire l'acqua a valle per depressurizzare il sistema.

### 步骤 1

将球阀旋转到“OFF”的位置。

### ステップ 1

ボール弁を「OFF」の位置まで回します。システムの圧力を下げるため水道を開けてください。

## CARTRIDGE CHANGE-OUT

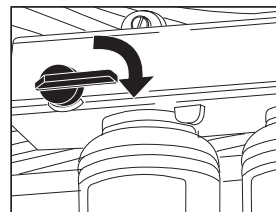

### STEP 8

Slowly turn the valve on the manifold to the "ON" position and check for leaks.

### PASO 8

Gire lentamente la válvula del múltiple a la posición "ON" y verifique si hay pérdidas.

### SCHRITT 8

Das Ventil auf dem Verteiler langsam auf die „ON“-Stellung drehen und dabei auf undichte Stellen überprüfen.

### ÉTAPE 8

Ruotare lentamente il rubinetto sul collettore in posizione "ON" e assicurarsi che non vi siano perdite.

### STAP 8

Draai de klep op het spuitstuk langzaam naar de "ON"-stand en controleer op lekken.

### PASSAGGIO 8

Ruotare lentamente il rubinetto sul collettore in posizione "ON" e assicurarsi che non vi siano perdite.

### 步骤 8

缓慢地将托架上的开关阀旋转到“ON”的位置，并检查是否有漏水。

### ステップ 8

マニホールドのバルブをゆっくりと「ON」の位置まで回し、水漏れがないか調べてください。

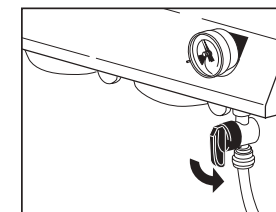

### STEP 9

Flush per the Performance Data Sheet or Flush Instruction Card. System is now ready for use.

### PASO 9

Purgue según la hoja de datos del rendimiento. El sistema está ahora listo para ser usado.

### SCHRITT 9

Gemäß des Leistungsdatenblattes spülen. Die Anlage ist jetzt betriebsbereit.

### ÉTAPE 9

Procéder au rinçage selon les directives de la fiche technique. Votre système est maintenant prêt à l'emploi.

### STAP 9

Spoel volgens het prestatiegegevensblad. Het systeem is nu klaar voor gebruik.

### PASSAGGIO 9

Fare scorrere l'acqua come indicato nella scheda tecnica delle prestazioni. A questo punto il sistema è pronto per l'uso.

### 步骤 9

按照性能数据表进行冲洗。系统这时就可以使用了。

### ステップ 9

運転データ表に従って流してください。システムの使用準備が出来ました。

## CARTRIDGE CHANGE-OUT

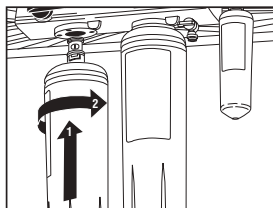

### STEP 7 (For DF series systems, be sure that the scale cartridge is inserted in the proper location.)

Remove sanitary cap from new cartridge. Push each cartridge into head and turn to the right until cartridges come to a complete stop.

### PASO 7 (Para los sistemas de la Serie DF, asegúrese de que el cartucho contra incrustaciones esté colocado en el lugar correcto.)

Saque la tapa sanitaria del nuevo cartucho. Empuje cada cartucho en el cabezal y gírelo hacia la derecha hasta que se detenga completamente.

### SCHRITT 7 (Für Systeme der DF-Serie sicherstellen, dass sich die Antikalkkartusche in entsprechender Stellung befindet.)

Den Hygienedeckel von der neuen Patrone entfernen. Jede Patrone in den Kopf hineindrücken und nach rechts drehen, bis die Patronen zu einem vollständigen Halt kommen.

### ÉTAPE 7 (pour les systèmes Série DF, s'assurer que la cartouche antitartre est placée au bon endroit.)

Enlever la capsule sanitaire des cartouches de recharge. Introduire chaque cartouche à l'intérieur de la tête en la faisant pivoter vers la droite jusqu'à ce qu'elle se bloque complètement.

### STAP 7 (Wees er zeker van dat bij DF Seriesystemen de schaalpatroon op de juiste plaats is ingestoken.)

Haal de sanitaire dop van het nieuwe patroon. Duw elk patroon in de kop en draai ze naar rechts totdat de patronen helemaal stoppen.

### PASSAGGIO 7 (per i sistemi serie DF, assicurarsi che la cartuccia decalcificante sia inserita nella corretta posizione.)

Rimuovere il cappuccio igienico dalla nuova cartuccia. Spingere ciascuna cartuccia nella testata e ruotarla in senso orario fino a quando si arresta completamente.

### 步骤 7 (对于DF系列, 务必将滤筒装入正确的位置。)

除去滤筒上的卫生罩。将每个滤筒按入套管中, 向右旋转, 直到固定扣发出咔嚓的响声。

### ステップ 7 (DFシリーズのシステムについては、スケールカートリッジが適切は位置に挿入されていることを確認してください。)

新しいカートリッジから衛生キャップを取り外してください。それぞれのカートリッジをヘッドに押し込み、カートリッジが完全に止まるまで右に回してください。

## CARTRIDGE CHANGE-OUT BEV160/BEV165/BEV190/BEV195/ICE160-S/ICE165-S/ICE190-S/ICE195-S

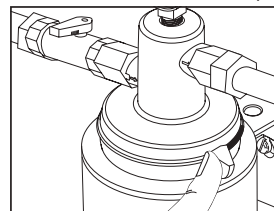

### STEP 2

**CAUTION:** Cartridge is heavy when full of water. Push the locking tab to release cartridge locking mechanism while simultaneously rotating cartridge slightly to the left.

### PASO 2

**PRECAUCIÓN:** El cartucho es pesado cuando está lleno de agua. Empuje la lengüeta para liberar el mecanismo de traba del cartucho mientras simultáneamente gira el cartucho levemente hacia la izquierda.

### SCHRITT 2

**VORSICHT:** Die mit Wasser gefüllte Patrone ist schwer. Die Lasche drücken, um die Patronenverriegelung zu lösen, dabei die Patrone gleichzeitig leicht nach links drehen.

### ÉTAPE 2

**AVERTISSEMENT :** La cartouche est lourde lorsqu'elle est remplie d'eau. Pousser la languette pour libérer le mécanisme de blocage tout en faisant pivoter la cartouche légèrement vers la gauche.

### STAP 2

**LET OP:** Het patroon is zwaar wanneer het gevuld is met water. Druk op het lipje om het vergrendelmechanisme van het patroon los te maken terwijl u tegelijkertijd het patroon iets naar links draait.

### PASSAGGIO 2

**ATTENZIONE:** la cartuccia piena d'acqua è estremamente pesante. Premere la linguetta per rilasciare il meccanismo di blocco della cartuccia mentre si ruota simultaneamente la cartuccia leggermente a sinistra.

### 步骤 2

**注意:** 注满水后滤筒会很重。在将滤筒轻轻向左旋转的同时, 按压红色接头, 松开锁定滤筒的装置。

### ステップ 2

**注意:** 水が一杯入るとカートリッジは重くなります。カートリッジをわずかに左に回しながら、ロック機能を解除するため赤いタブを押してください。

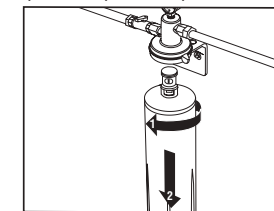

### STEP 3

Using both hands and holding cartridge from the bottom, rotate the cartridge a quarter turn to the left, and gently pull down. **CAUTION:** A small amount of water will drain from head as cartridge is removed.

### PASO 3

Usando ambas manos y agarrando al cartucho desde abajo, gire el cartucho un cuarto de vuelta hacia la izquierda, y levemente tírelo hacia abajo. **PRECAUCIÓN:** Una pequeña cantidad de agua saldrá del cabezal cuando saca el cartucho.

### SCHRITT 3

Mit beiden Händen und indem die Patrone von der Unterseite gehalten wird, die Patrone um eine Vierteldrehung nach links drehen und sanft nach unten ziehen. **VORSICHT:** Bei der Entfernung der Patrone wird etwas Wasser aus dem Kopf abfließen.

### ÉTAPE 3

En se servant des deux mains et en tenant la cartouche par le bas, faire pivoter la cartouche d'un quart de tour vers la gauche tout en la tirant doucement vers le bas. **ATTENTION :** Une petite quantité d'eau s'écoulera de la tête du filtre lors de l'enlèvement de la cartouche.

### STAP 3

Gebruik beide handen, houdt het patroon bij de onderkant vast, draai het patroon een kwartslag naar links en trek het zachtjes naar beneden. **LET OP:** Er loopt een kleine hoeveelheid water uit de kop terwijl het patroon wordt verwijderd.

### PASSAGGIO 3

Utilizzando entrambe le mani e tenendo la cartuccia dalla parte inferiore, ruotarla di 90° a sinistra e tirarla delicatamente verso il basso. **ATTENZIONE:** al momento della rimozione ci sarà una leggera perdita di acqua dalla testata.

### 步骤 3

使用双手从底部握住滤筒, 将滤筒向左旋转90度, 轻轻拔下来。**注意:** 取下滤筒时会有少许水从套管排出。

### ステップ 3

両手でカートリッジを下から支え、カートリッジを左に4分の1回転し、静かに引きおろします。**注意:** カートリッジを取り外すと、ヘッドから水が少し流れます。

## CARTRIDGE CHANGE-OUT BEV160/BEV165/BEV190/BEV195/ICE160-S/ICE165-S/ICE190-S/ICE195-S

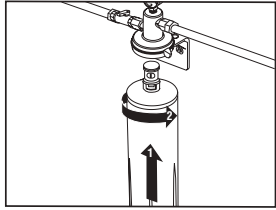

### STEP 4

Remove sanitary cap from new cartridge. Push cartridge into head and turn to the right until the locking button clicks.

### PASO 4

Saque la tapa sanitaria del nuevo cartucho. Empuje el cartucho en el cabezal y gírelo hacia la derecha hasta que haga clic el botón de trabado.

### SCHRITT 4

Den Hygienedeckel von der neuen Patrone entfernen. Die Patronen in den Kopf drücken und nach rechts drehen, bis der Verriegelungsknopf klickt.

### ÉTAPE 4

Enlever la capsule sanitaire de la cartouche de rechange. Introduire la cartouche à l'intérieur de la tête, puis la faire pivoter vers la droite jusqu'à ce que le dé clic provoqué par le mécanisme de blocage se fasse entendre.

### STAP 4

Haal de sanitaire dop van het nieuwe patroon. Duw het patroon in de kop en draai het naar rechts totdat de vergrendelknop klikt.

### PASSAGGIO 4

Rimuovere il cappuccio igienico dalla nuova cartuccia. Spingere la cartuccia nella testata e ruotarla verso destra fino a quando scatta il pulsante di fermo.

### 步骤 4

除去滤筒上的卫生罩。将滤筒按入套管中，向左旋转，直到固定扣发出咔嚓的响声。

### ステップ 4

新しいカートリッジから衛生キャップを取り外してください。カートリッジをヘッドに押し込み、ロックボタンの音がカチッと鳴るまで右に回してください。

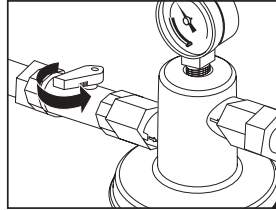

### STEP 5

Turn ball valve to the "ON" position. Flush per the performance data sheet. System is now ready for use.

### PASO 5

Ponga la válvula de bola en la posición "ON". Purgue según la hoja de datos del rendimiento. El sistema está ahora listo para ser usado.

### SCHRITT 5

Das Kugelventil auf die „ON“-Stellung drehen. Gemäß des Leistungsdatenblattes spülen. Die Anlage ist jetzt betriebsbereit.

### ÉTAPE 5

Tourner le robinet à boisseau sphérique pour le mettre en position "ON". Procéder au rinçage selon les directives de la fiche technique. Votre système est maintenant prêt à l'emploi.

### STAP 5

Draai de kogelklep naar de "ON"-stand. Spoel volgens het prestatiegegevensblad. Het systeem is nu klaar voor gebruik.

### PASSAGGIO 5

Ruotare la valvola a sfera nella posizione "ON". Fare scorrere l'acqua come indicato nella scheda tecnica delle prestazioni. A questo punto il sistema è pronto per l'uso.

### 步骤 5

将球阀旋转到“ON”的位置。按照性能数据表进行冲洗。这时系统就可以使用了。

### ステップ 5

ボール弁を「ON」の位置まで回します。運転データ表に従って流してください。システムの使用準備ができました。

## CARTRIDGE CHANGE-OUT (For DP and SF165 systems only)

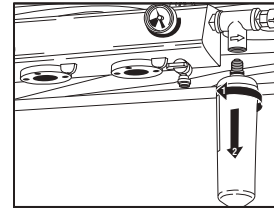

### STEP 5

Unscrew the scale cartridge (HF8-S) by turning to the left until cartridge is free from head.

### PASO 5

Desenrosque el cartucho de incrustaciones (HF8-S) girándolo hacia la izquierda hasta que el cartucho salga del cabezal.

### SCHRITT 5

Die Kesselsteinpatrone (HF8-S) lösen, indem sie nach links gedreht wird, bis die Patrone vom Kopf befreit ist.

### ÉTAPE 5

Dévisser la cartouche détartrante (HF8-S) en la faisant tourner vers la gauche jusqu'à ce qu'elle se dégage de la tête.

### STAP 5

Schroef het aanslagpatroon (HF8-S) los door het naar links te draaien totdat het patroon los is van de kop.

### PASSAGGIO 5

Svitare la cartuccia decalcificante (HF8-S) ruotandola in senso antiorario fino a quando è fuori dalla testata.

### 步骤 5

向左拧松积垢过滤筒(HF8-S)，直至可取下。

### ステップ 5

スケールカートリッジを(HF8-S)を取り外すには、カートリッジがヘッドから離れるまで左に回してください。

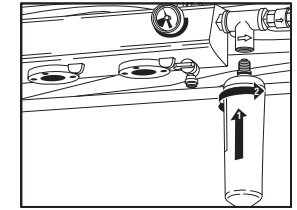

### STEP 6

Install new scale cartridge by inserting and turning cartridge to the right until it comes to a complete stop.

### PASO 6

Instale el nuevo cartucho de incrustaciones al insertar y girar el cartucho hacia la derecha hasta que se detenga completamente.

### SCHRITT 6

Neue Kesselsteinpatrone montieren, indem die Patrone eingesetzt und nach rechts gedreht wird, bis sie zu einem vollständigen Halt kommt.

### ÉTAPE 6

Installer la cartouche détartrante de rechange en l'introduisant dans le logement réservé à cet effet puis en la faisant pivoter vers la droite jusqu'à ce qu'elle se bloque complètement.

### STAP 6

Installeer het nieuwe aanslagpatroon door het patroon in te brengen en naar rechts te draaien totdat het volledig stopt.

### PASSAGGIO 6

Installare la nuova cartuccia decalcificante inserendola e ruotandola in senso orario fino a quando si arresta completamente.

### 步骤 6

安装新的积垢过滤筒，将它插入接口并向右旋转，直到滤筒完全停止。

### ステップ 6

新しいスケールカートリッジの取り付けは、カートリッジを差し込んで完全に止まるまで右に回してください。

## CARTRIDGE CHANGE-OUT

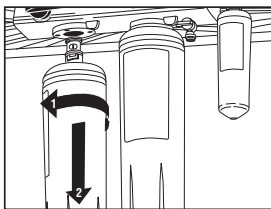

### STEP 4

Using both hands and holding cartridge from the bottom, rotate the cartridge a quarter turn to the left, and gently pull down. **CAUTION:** A small amount of water will drain from manifold as cartridge is removed.

### PASO 4

Usando ambas manos y agarrando al cartucho desde abajo, gire el cartucho un cuarto de vuelta hacia la izquierda, y levemente tírelo hacia abajo. **PRECAUCIÓN:** Una pequeña cantidad de agua saldrá del múltiple cuando saca el cartucho.

### SCHRITT 4

Mit beiden Händen und indem die Patrone von der Unterseite gehalten wird, die Patrone um eine Vierteldrehung nach links drehen und sanft nach unten ziehen. **VORSICHT:** Bei der Entfernung der Patrone wird etwas Wasser aus dem Verteiler abfließen.

### ÉTAPE 4

En se servant des deux mains et en tenant la cartouche par le bas, faire pivoter la cartouche d'un quart de tour vers la gauche tout en la tirant doucement vers le bas. **ATTENTION :** Une petite quantité d'eau s'écoulera du collecteur lors de l'enlèvement de la cartouche.

### STAP 4

Gebruik beide handen, houdt het patroon bij de onderkant vast, draai het patroon een kwartslag naar links en trek het zachtjes naar beneden. **LET OP:** Er loopt een kleine hoeveelheid water uit het spuitstuk terwijl het patroon wordt verwijderd.

### PASSAGGIO 4

Utilizzando entrambe le mani e tenendo la cartuccia dalla parte inferiore, ruotarla di 90° a sinistra e tirarla delicatamente verso il basso. **ATTENZIONE:** al momento della rimozione ci sarà una leggera perdita di acqua dal collettore.

### 步驟 4

使用双手从底部握住滤筒，将滤筒向左旋转90度，轻轻拨下来。**注意：**取下滤筒时会有少许水从托架排出。

### ステップ 4

両手でカートリッジを下から支え、カートリッジを左に4分の1回転し、静かに引きおろします。**注意：**カートリッジを取り外すと、マニホールドから少量の水が流れます。

## CARTRIDGE CHANGE-OUT (For VH Style Heads)

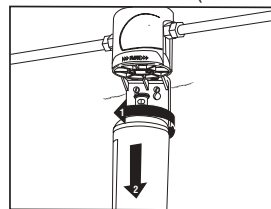

### STEP 1

**CAUTION:** Cartridge is heavy when full of water. Rotate cartridge a quarter turn to the left and pull down. Inlet water will automatically turn off.

### PASO 1

**PRECAUCIÓN:** El cartucho es pesado cuando está lleno de agua. Gire el cartucho un cuarto de vuelta hacia la izquierda y tire hacia abajo. La entrada de agua se cortará automáticamente.

### SCHRITT 1

**VORSICHT:** Die mit Wasser gefüllte Patrone ist schwer. Die Patrone um eine Vierteldrehung nach links drehen und nach unten ziehen. Das Einlasswasser wird automatisch abgestellt.

### ÉTAPE 1

**AVERTISSEMENT :** La cartouche est lourde lorsqu'elle est remplie d'eau. Faire pivoter la cartouche d'un quart de tour vers la gauche puis la tirer vers le bas. L'arrivée d'eau se fermera automatiquement.

### STAP 1

**LET OP:** Het patroon is zwaar wanneer het gevuld is met water. Draai het patroon een kwartslag naar links en trek het naar beneden. Inlaatwater wordt automatisch uitgeschakeld.

### PASSAGGIO 1

**ATTENZIONE:** la cartuccia piena d'acqua è estremamente pesante. Ruotarla di 90° a sinistra e tirare verso il basso. L'ingresso di acqua si chiude automaticamente.

### 步驟 1

**注意：**注满水后滤筒会很重。将滤筒向左旋转90度取下来。进水会自动关闭。

### ステップ 1

**注意：**水が一杯入るとカートリッジは重くなります。カートリッジを左に4分の1回転し、引き下ろしてください。注水は自動的に止まります。

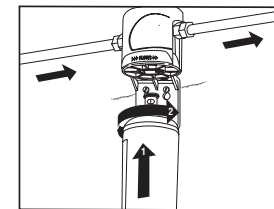

### STEP 2

Remove sanitary cap from cartridge. Install cartridge with a quarter turn to the right until cartridge comes to a complete stop. Inlet water will automatically turn on. Flush per the Performance Data Sheet or Flush Instruction Card. System is now ready for use.

### PASO 2

Saque la tapa sanitaria del cartucho. Instale el cartucho con un cuarto de vuelta hacia la derecha hasta que el cartucho se detenga totalmente. La entrada de agua se abrirá automáticamente. Purgue según la hoja de datos del rendimiento. El sistema está ahora listo para ser usado.

### SCHRITT 2

Den Hygienedeckel von der Patrone entfernen. Die Patrone mit einer Vierteldrehung nach rechts einbauen, bis die Patrone zu einem vollständigen Halt kommt. Das Einlasswasser wird automatisch angestellt. Gemäß des Leistungsdatenblattes spülen. Die Anlage ist jetzt betriebsbereit.

### ÉTAPE 2

Enlever la capsule sanitaire de la cartouche. Installer la cartouche en la faisant pivoter d'un quart de tour vers la droite jusqu'à ce qu'elle se bloque complètement. L'arrivée d'eau s'ouvrira automatiquement. Procéder au rinçage selon les directives de la fiche technique. Votre système est maintenant prêt à l'emploi.

### STAP 2

Haal de sanitaire dop van het patroon. Installeer het patroon met een kwartslag naar rechts totdat het patroon helemaal stopt. Inlaatwater wordt automatisch ingeschakeld. Spoel volgens het prestatiegegevensblad. Het systeem is nu klaar voor gebruik.

### PASSAGGIO 2

Rimuovere il cappuccio igienico dalla cartuccia. Installare la cartuccia facendole fare un giro di 90° a destra fino a quando si arresta completamente. L'ingresso di acqua si apre automaticamente. Fare scorrere l'acqua come indicato nella scheda tecnica delle prestazioni. A questo punto il sistema è pronto per l'uso.

### 步驟 2

除去滤筒上的卫生罩。安装滤筒时，向右旋转90度，直到滤筒完全停住。进水会自动打开。按照性能数据表进行冲洗。系统这时就可以使用了。

### ステップ 2

カートリッジから衛生キャップを取り外してください。右に4分の1の1回転してカートリッジが完全に止まるように取り付けます。注水は自動的に流れます。運転データ表に従って流してください。システムの使用準備が出来ました。

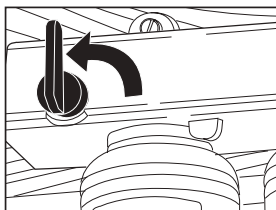

### STEP 1

Turn inlet water off by rotating the valve on the manifold to the "OFF" position.

### PASO 1

Corte el agua de entrada girando la válvula del múltiple a la posición "OFF".

### SCHRITT 1

Einlasswasser abdrehen, indem das Ventil auf dem Verteiler auf die „OFF“-Stellung gedreht wird.

### ÉTAPE 1

Fermer l'alimentation en eau en tournant le robinet sur le collecteur pour le mettre en position "OFF".

### STAP 1

Schakel inlaatwater uit door de klep op het spuitstuk naar de "OFF"-stand te draaien.

### PASSAGGIO 1

Chiudere l'acqua in ingresso ruotando la valvola sul collettore in posizione "OFF".

### 步驟 1

將歧管托架上的入水開關轉到“OFF”的位置，以截斷入水。

### ステップ 1

マニホールドのバルブを「OFF」の位置にして注水を止めてください。

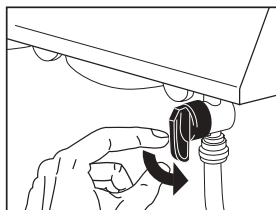

### STEP 2

Open flush valve to relieve water pressure from the manifold. When water pressure is relieved, close flush valve.

### PASO 2

Abra la válvula de purga para eliminar la presión del agua del múltiple. Cuando la presión del agua se haya liberado, cierre la válvula de purga.

### SCHRITT 2

Spülventil öffnen, um den Wasserdruck des Verteilers abzulassen. Nach dem Ablassen des Wasserdrucks das Spülventil schließen.

### ÉTAPE 2

Ouvrir le robinet de chasse pour libérer la pression de l'eau en provenance du collecteur. Une fois la pression libérée, fermer le robinet de chasse.

### STAP 2

Open de spoelkraan om de waterdruk uit het spuitstuk te ontlasten. Wanneer de waterdruk is ontlast, sluit u de spoelkraan.

### PASSAGGIO 2

Aprire il rubinetto galleggiante per liberare la pressione dell'acqua dal collettore. Una volta liberata la pressione dell'acqua, richiudere il rubinetto.

### 步驟 2

打開開關，釋放托架內的水壓。當水壓釋放後，關上開關。

### ステップ 2

洗浄弁を開きマニホールドの水圧を下げます。水圧が下がれば、洗浄弁を閉じてください。

## CARTRIDGE CHANGE-OUT

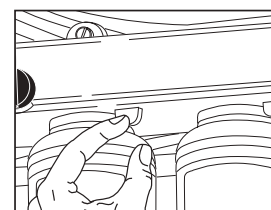

### STEP 3

**CAUTION:** Cartridge is heavy when full of water. Push the locking tab to release cartridge locking mechanism while simultaneously rotating cartridge slightly to the left.

### PASO 3

**PRECAUCIÓN:** El cartucho es pesado cuando está lleno de agua. Empuje la lengüeta para liberar el mecanismo de traba del cartucho mientras simultáneamente gira el cartucho levemente hacia la izquierda.

### SCHRITT 3

**VORSICHT:** Die mit Wasser gefüllte Patrone ist schwer. Die Lasche drücken, um die Patronenverriegelung zu lösen, dabei die Patrone gleichzeitig leicht nach links drehen.

### ÉTAPE 3

**AVERTISSEMENT :** La cartouche est lourde lorsqu'elle est remplie d'eau. Pousser la languette pour libérer le mécanisme de blocage tout en faisant pivoter la cartouche légèrement vers la gauche.

### STAP 3

**LET OP:** Het patroon is zwaar wanneer het gevuld is met water. Druk op het lipje om het vergrendelmechanisme van het patroon los te maken terwijl u tegelijkertijd het patroon iets naar links draait.

### PASSAGGIO 3

**ATTENZIONE:** la cartuccia piena d'acqua è estremamente pesante. Premere la linguetta per rilasciare il meccanismo di blocco della cartuccia mentre si ruota simultaneamente la cartuccia leggermente a sinistra.

### 步驟 3

**注意：**注滿水後濾筒會很重。在將濾筒輕輕向左旋轉的同時，按壓紅色接頭，鬆開鎖定濾筒的裝置。

### ステップ 3

**注意：**水が一杯入るとカートリッジは重くなります。カートリッジをわずかに左に回しながら、ロック機能を解除するため赤いタブを押してください。